

Резисторы R11, R12, не устанавливать

H/ЛПР.426476.001				
Изм.	Лист	№ докум.	Подп.	Дата
Разраб.	Чучумашев			
Проб.	Барышев			
Т.контр.				
Инженер				
Н.контр.				
Утв.				
Плата отладочная				
Схема электрическая принципиальная				
Лист 1		Листов 2		
ИТЦ "НАРТИС"				

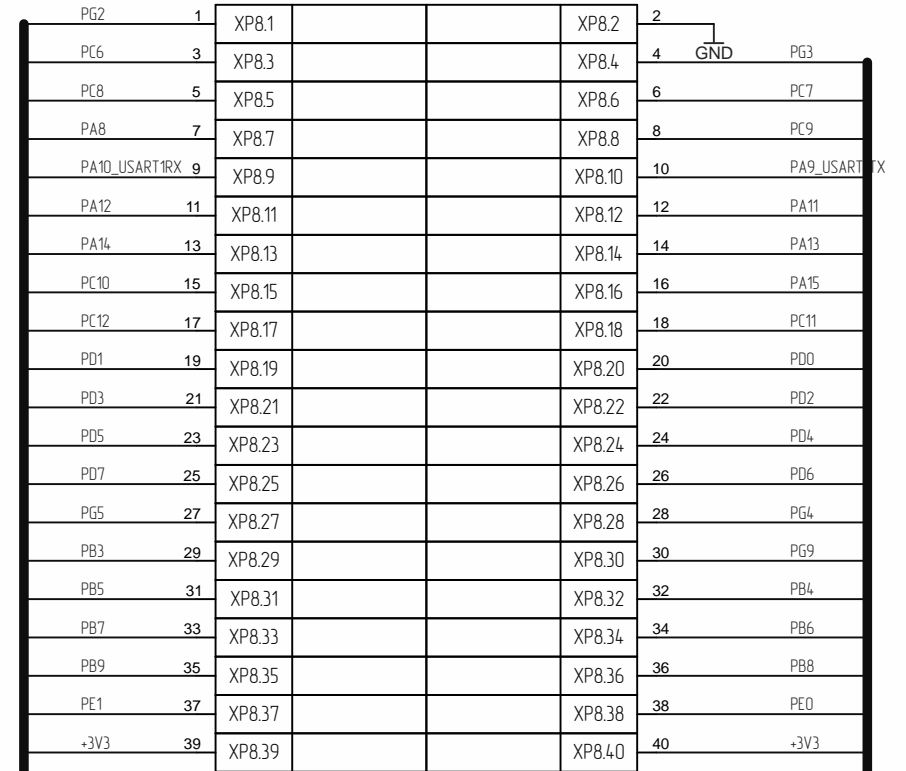

Bus[1..2]

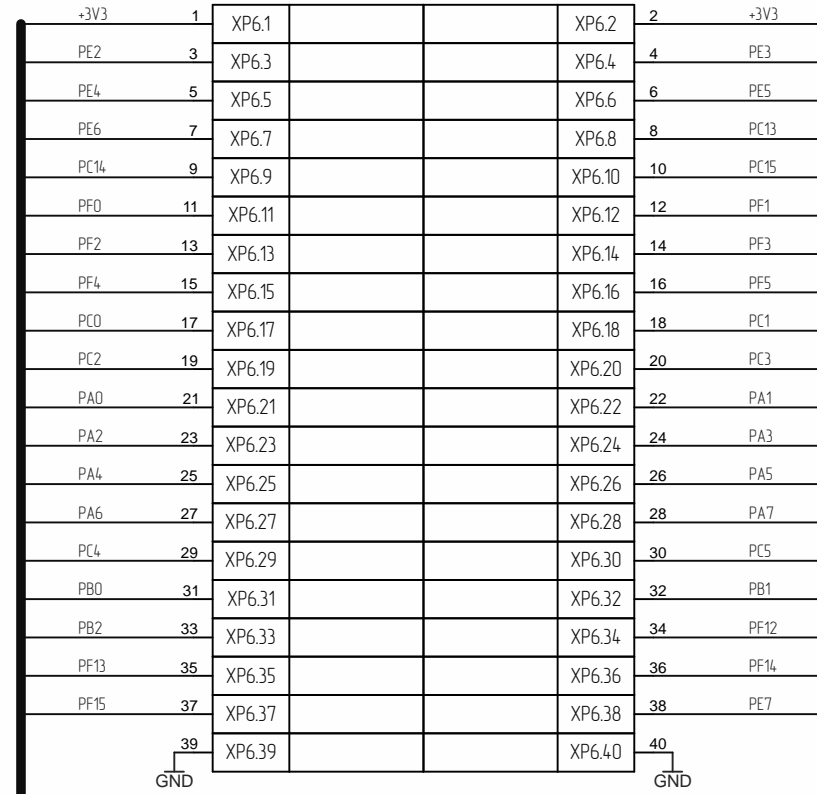
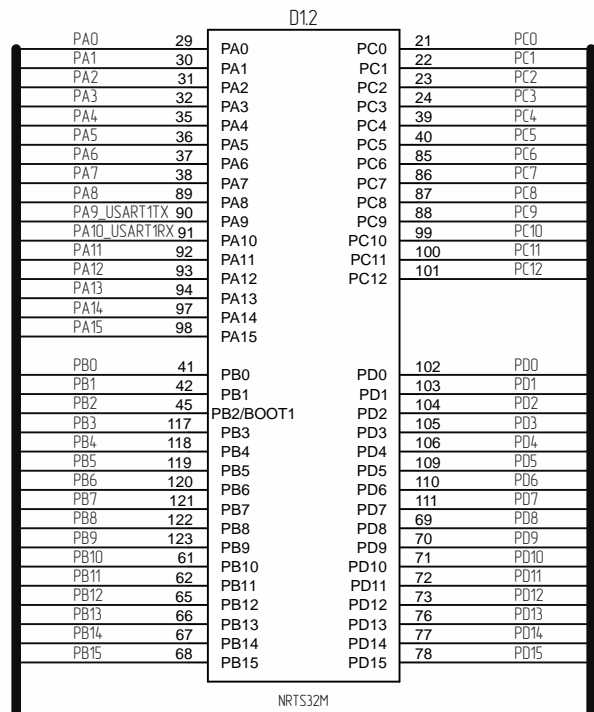
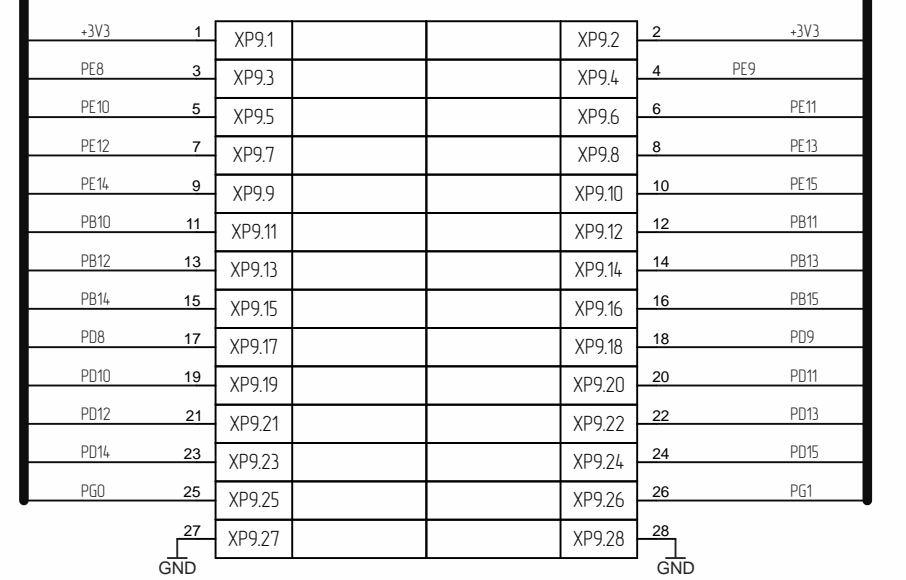
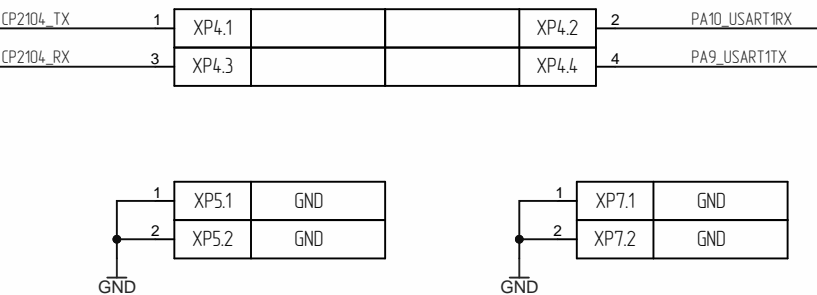
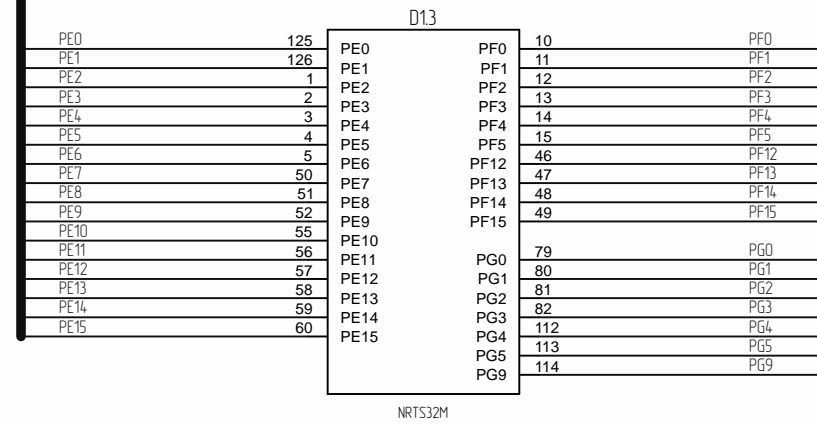
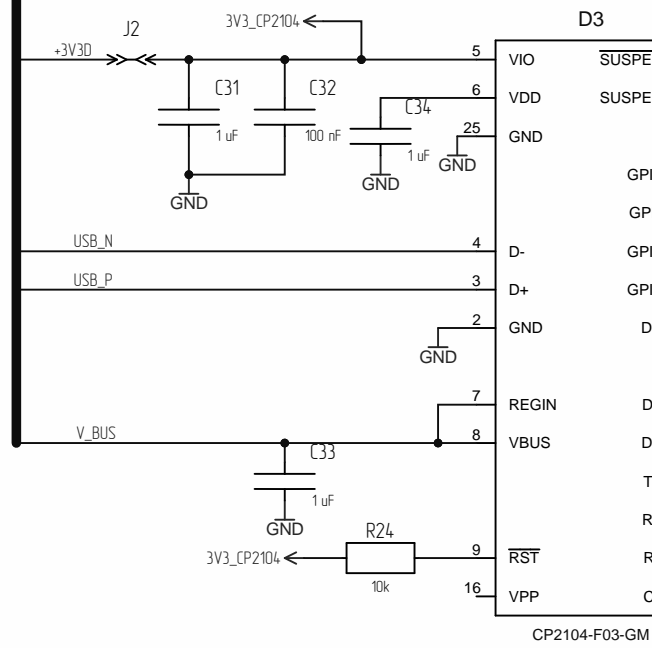

Инд. № подл. Подп. и дата. Взам. инд. №. Инд. № дубл. Подп. дата.